

РУКОВОДСТВО ПО ЭКСПЛУАТАЦИИ ДИЗЕЛЬНЫЙ ГЕНЕРАТОР



DG-3000 | DG-5000 | DG-7000

ВНИМАНИЕ!
перед использованием внимательно
прочтите инструкцию

Уважаемый покупатель!

Спасибо за доверие, которое вы оказали нам, выбрав для работ строительное оборудование Vektor. Пожалуйста, храните это руководство в доступном безопасном месте в течение всего срока службы машины. В случае утери руководства новый экземпляр можно получить следующими способами:

✓ скачать из Интернета - www.sts-rf.ru

✓ связаться с представителем производителя

Внимательно прочитайте его перед операцией. В руководстве по эксплуатации содержатся важные сведения и методы для эксплуатации машины.

Запуск и обслуживание машин должен производить только квалифицированный персонал, изучивший руководство.

Вовремя производите техобслуживание. Дефектные детали машины незамедлительно замените; Никакая часть этого руководства не может быть скопирована без письменного согласия производителя. Из-за непрерывного развития продукта технические параметры или внешний вид могут быть изменены, правообладатель ТМ «VEKTOR» оставляет за собой право вносить изменения без предупреждения.

Производитель исключает ответственность за ущерб жизни и здоровью людей и имуществу в следующих случаях:

- ✓ несоблюдение данного руководства;
- ✓ использование не по назначению и ненадлежащее обращение с оборудованием;
- ✓ привлечение неквалифицированного и необученного персонала;
- ✓ применение неутвержденных запчастей и принадлежностей; любые конструктивные изменения.

СОДЕРЖАНИЕ

| | |
|---|----|
| Глава 1 Основные технические характеристики и данные для комплекта..... | 3 |
| 1.1 Основные технические характеристики и данные..... | 3 |
| 1.2 Основные параметры..... | 3 |
| Глава 2 Эксплуатация генераторной установки..... | 4 |
| 2.1 Основы использования и меры предосторожности..... | 4 |
| 2.2 Выбор и подготовка топлива для использования..... | 5 |
| 2.3 Проверка и эксплуатация дизельного двигателя..... | 7 |
| 2.4 Запуск генераторной установки..... | 8 |
| 2.5 Программа запуска генераторной установки..... | 8 |
| 2.6 Как правильно эксплуатировать генераторную установку..... | 9 |
| 2.7 Загрузка..... | 10 |
| Глава 3 Техническое обслуживание..... | 12 |
| 3.1 Регулярное техническое обслуживание..... | 12 |
| 3.2 Техническое обслуживание при длительном хранении..... | 13 |
| Глава 4 Проверка, ремонт и устранение неисправностей..... | 14 |
| 4.1 Проверка, ремонт и устранение неисправностей..... | 14 |
| 4.2 Сомнительные моменты и проблемы..... | 14 |

Глава 1 Основные технические характеристики и данные для комплекта

1.1 Основные технические характеристики и данные

| | | DG3000 | DG5000 | Dg7000 |
|--|------------------------------|---|-------------|-------------|
| Генератор | Наименование | однофазный генератор переменного тока | | |
| | Частота тока (Гц) | 50 | 50 | 50/60 |
| | Номинальная мощность (кВт) | 3,0 | 4,2 | 7,5/8 |
| | Максимальная мощность (кВт) | 3,0 | 5,0 | 7,5 |
| | Напряжение (В) | 220-230 | | |
| | Напряжение бортовой сети (В) | 121 | | |
| | Сила тока (А) | 8,3 | | |
| | Скорость вращения (об/мин) | 3000 | 3000 | 3000 |
| | Коэффициент мощности | 1,0 | | |
| | Количество фаз | 1 | | |
| | Количество полюсов | 2 | | |
| | Возбуждение | напряжение самовозбуждения | | |
| | Класс изоляции | В | | |
| | Дизельный двигатель | Модель двигателя | 178FG | 186FG |
| Тип двигателя | | 4-тактный одноцилиндровый с непосредственным впрыском с воздушным охлаждением | | |
| Мощность ДВС (кВт) | | 3,7 | 5,7 | 8/8.5 |
| Макс/ мощность ДВС (кВт/об в мин.) | | 4,0 | 6,5 | 8.2/9.2 |
| Диаметр цилиндра (мм) | | 78×62 | 86×70 | 92×75 |
| Объём ДВС (мм ³) | | 296 | 406 | 531 |
| Система охлаждения | | система принудительного воздушного охлаждения | | |
| Система смазки | | Смазывание под давлением | | |
| Объём масла в ДВС (л) | | 1,1 | 1,65 | 1.75 |
| Система запуска | | Электростартер | | |
| Тип топлива | | Дизельное топливо | | |
| Объём топливного бака (л) | | 13,5 | 15 | 12.5 |
| Масса (кг) | | 79 | 102 | 110 |
| Габаритные размеры в упаковке, ДхШхВ, (мм) | | 630×480×510 | 720×480×580 | 740×495×740 |

1.2 Основные параметры

1.2.1 Генераторная установка выдает номинальную мощность при следующих условиях:

| Высота над уровнем моря (м) | Температура окружающей среды (°C) | Относительная влажность (%) |
|-----------------------------|-----------------------------------|-----------------------------|
| 0 | +20 | 60% |

1.2.2 Генераторная установка выдает предусмотренную мощность и надежно работает при следующих условиях:

| Высота над уровнем моря (м) | Температура окружающей среды (°C) | Относительная влажность (%) |
|-----------------------------|-----------------------------------|-----------------------------|
| <1000 | 5-40 | 90% |

Глава 2 Эксплуатация генераторной установки

2.1 Основы использования и меры предосторожности

Для безопасной эксплуатации генераторной установки убедитесь, что вы прочитали и поняли «Инструкцию по эксплуатации». Особое внимание следует уделить основным пунктам, перечисленным ниже.

Противопожарная защита: топливо для генератора, используемое в дизельном двигателе, представляет собой сезонное дизельное топливо. Не следует использовать бензин, керосин и другие виды топлива. Используйте чистую ткань, чтобы вытереть перелившееся топливо. Рядом с генератором нельзя размещать бензин, керосин и другие виды топлива, легковоспламеняющиеся и взрывоопасные предметы, так как при работающем двигателе температура глушителя выхлопных газов очень высокая.

Для защиты от возгорания при работе необходима достаточная вентиляция. При эксплуатации должно соблюдаться расстояние не менее 1,5 м между установкой и зданием и другим оборудованием.

Генераторная установка должна стоять на ровной поверхности. Если генератор наклонен, масло будет переливаться через край.

Предотвращайте вдыхание выхлопных газов.

Выхлопные газы содержат ядовитый угарный газ. Установка не должна запускаться в местах с плохой вентиляцией. Если необходимо использовать генераторную установку в помещении, необходима соответствующая вентиляция. Это обязательное условие, чтобы защитить персонал и домашний скот от отравления угарным газом.

Предотвращение возгорания.

При работающем дизельном двигателе нельзя прикасаться к шумоглушителю и его корпусу.

Поражение электрическим током и короткое замыкание.

Не допускается контакт генератора с влажными руками. Нельзя прикасаться к генератору и эксплуатировать его, если на корпусе есть влага. Генератор не является водонепроницаемым, поэтому его нельзя использовать в дождливую, снежную или туманную погоду.



Предостережение:

во время запуска большинство двигателей превышают свой номинальный ток. В любой розетке ток не должен превышать установленный лимит.

Во избежание поражения электрическим током генератор должен быть заземлен.

Соедините клемму заземления генератора с внешним заземляющим устройством с помощью токопроводящего провода. Заземление для генераторной установки открытого типа находится на передней панели выходной панели управления.

Чтобы генератор исправно работал, операторы должны знать, как его правильно эксплуатировать. Нельзя работать на генераторе, не ознакомившись с этой инструкцией. Во время работы операторы должны носить безопасную обувь и подходящую одежду.

Детей и домашний скот следует держать вдали от генераторной установки.

Зарядите аккумулятор. Электролит аккумулятора содержит кислоту. Чтобы защитить глаза и кожу, необходимо использовать средства индивидуальной защиты. При контакте кожи с электролитом необходимо промыть кожу водой. Если в ваши глаза попал электролит, необходимо обратиться в больницу.

Водород, вырабатываемый аккумулятором, взрывоопасен. Не курите, особенно во время зарядки. Рядом с аккумулятором нельзя разжигать огонь. Заряжайте аккумулятор в местах с хорошей вентиляцией.

2.2 Выбор и подготовка топлива для использования

Используйте только сезонное (летнее или зимнее) дизельное топливо. Топливная смесь должна быть тщательно отфильтрована.



Внимание:

не допускайте смешивания пыли и воды с топливом и попадания смеси в топливный бак. В противном случае насос высокого давления и масляная форсунка могут быть засорены.

Воздушный фильтр

Не мойте воздушный фильтр, он должен быть сухим. Если мощность дизельного двигателя снизилась или изменился цвет выхлопных газов (черный или слишком белый), немедленно замените воздушный фильтр. Никогда не запускайте дизельный двигатель без воздушного фильтра.



Предупреждение:

не курите в месте, где заливаете или храните топливо. Не допускайте попадания искр в место заправки или хранения. При заливке топлива не допускайте перелива топлива. После заливки топлива обязательно затяните крышку на топливной горловине.

Заправка моторным маслом

Установите генераторную установку в горизонтальное положение. Залейте моторное масло до заливной горловины. Одновременно проверьте уровень масла с помощью щупа.



Внимание:

не поворачивайте щуп.

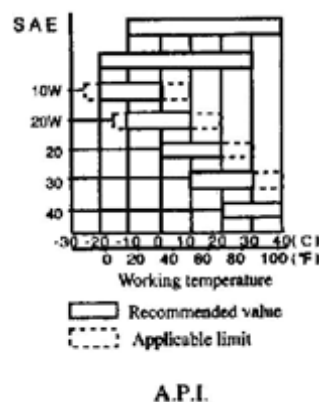
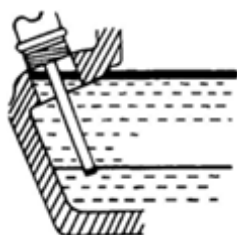

| Вид | Серия 2500 | Серия 3500 - 4000 | Серия 5000 - 5500 |
|--------------------------|------------|-------------------|-------------------|
| Объём моторного масла, л | 0,75 | 1,1 | 1,65 |

Классификация технического обслуживания дизельного двигателя

Смазочное масло должно быть класса 5W-30 (для дизельных двигателей), это один из самых важных факторов, влияющих на производительность и надежность дизельного двигателя. Правильное масло уменьшает износ цилиндра, подшипников и других подвижных частей, что увеличивает срок службы вашего дизельного двигателя.

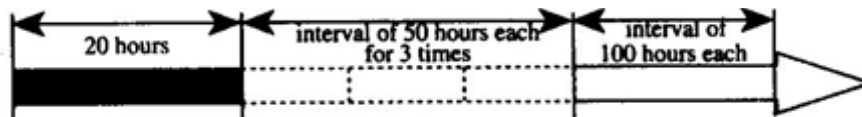

Время замены смазочного масла

Несмотря на то, что у оборудования есть система сигнализации низкого давления (автоматическое отключение), необходимо проверить количество смазочного масла во время запуска установки. Если его недостаточно, добавьте немного смазочного масла. Смазочное масло следует слить, пока дизельный двигатель горячий. После охлаждения смазочное масло становится более густым и вязким, слить его будет сложнее.

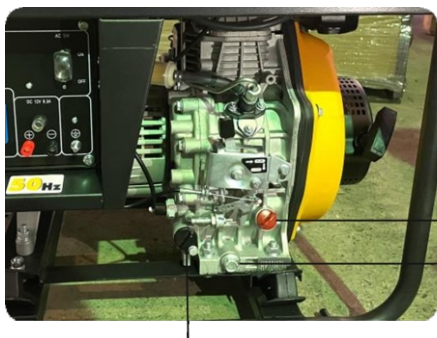

Щуп/Маслозаливная горловина
Сливной болт

Масляный фильтр



Предупреждение:

Не заливаете смазочное масло в дизельный двигатель, когда он работает.

Проверка воздушного фильтра

Отверните барашковую гайку, откройте крышку фильтра и выньте воздушный фильтр.



Крышка воздушного фильтра
Гайка бабочка

Никогда не мойте воздушный фильтр какими-либо моющими средствами.

При снижении выходной мощности или изменении цвета выхлопных газов немедленно замените сердцевину фильтра. Никогда не запускайте дизельный двигатель без воздушного фильтра. В противном случае дизельный двигатель быстро изнашивается.

После установки воздушного фильтра закройте крышку воздушного фильтра и затяните барашковую гайку.

Осмотр генераторной установки

Выключите главные выключатели и другую нагрузку (например, лампу и выключатель двигателя).

Замок включения
зажигания



Индикатор наличия масла
Включение переменного тока

Выход постоянного тока

Брызгозащищенная
розетка переменного
тока

Клемма заземления

Перед запуском генераторной установки убедитесь, что главный выключатель установлен в положение «ВЫКЛ». Если переключатель не находится в положении «ВЫКЛ.», нельзя запускать генераторную установку с нагрузкой. Генератор должен быть заземлен во избежание поражения электрическим током.

Генераторы поставляются в сухом виде. Перед заливкой топлива и моторного масла в дизельный двигатель необходимо проверить, нет ли воздуха в топливном контуре.

Ослабьте затяжку на гайке форсунки после ТНВД (топливный насос высокого давления) и трубки подачи топлива, чтобы удалить воздух из топливной системы до тех пор, пока не перестанут появляться пузырьки воздуха. Затем снова затяните соединительную гайку.

2.3 Проверка и эксплуатация дизельного двигателя

Аварийный сигнал низкого давления масла

Генераторная установка серии DG оснащена сигналом низкого давления масла. Когда давление масла падает, устройство автоматически отключает дизельный двигатель. Если дизельный двигатель работает при отсутствии достаточного количества моторного масла, температура масла будет слишком высокой. Также не следует допускать чрезмерное количество масла. Это приведет к тому, что скорость вращения дизельного двигателя резко возрастет, и работа генератора станет нестабильной. Чтобы этого не произошло, необходимо проверить моторное масло, его уровень должен достигать установленной нормы.

Пробный запуск

В течение первых 20 часов необходимо провести запуск без нагрузки, так как большая нагрузка нового генератора сократит срок его службы.

Перезагрузка

На этапе пробного пуска необходимо избегать перегрузок. Замените смазочное масло двигателя в соответствии с регламентом. В начале эксплуатации меняйте моторное масло каждые 20 часов или раз в месяц (в течение первых 3 месяцев). После этого меняйте моторное масло каждые три месяца или каждые 100 часов.

2.4 Запуск генераторной установки

Запустите двигатель в соответствии со следующими процедурами:

1. Включите переключатель подачи топлива в положение «ON».

Вытягивайте ручку до тех пор, пока ваша рука не испытает сопротивление, затем дайте ей вернуться в исходное положение.

2. Установите рычаг скорости двигателя в положение «RUN».

Нажмите на рычаг уменьшения давления. Когда пусковой механизм буфера вытянут, он автоматически восстановится.

3. Вытяните пусковую ручку стартера.

Быстро вытяните рукоятку стартера двумя руками. Во время работы (или после запуска) не позволяйте рукоятке вылететь из рук, чтобы избежать удара о дизельный двигатель.

Позвольте рукоятке возвращаться в исходное положение медленно и легко, чтобы не повредить стартер.

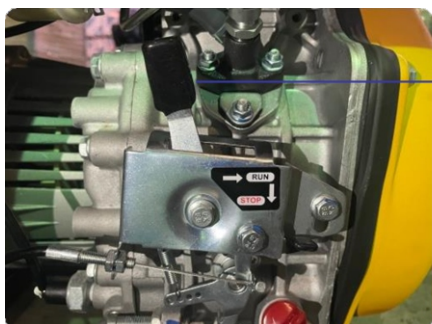

Рычаг пуска и остановки двигателя



Внимание:

когда дизельный двигатель работает, никогда не вытягивайте пусковую рукоятку, иначе это повредит дизельный двигатель

2.5 Программа запуска генераторной установки

Подготовка к этому пуску такая же, как и к ручному пуску:

1. Вставьте ключ зажигания и установите его в положение «ON».

2. Установите рычаг скорости дизельного двигателя в положение «RUN».

3. Поверните пусковой переключатель в положение «START» по часовой стрелке.

4. После запуска дизельного двигателя уберите руку с рычага переключателя. Дайте переключателю автоматически вернуться в положение «ON».

5. Если дизельный двигатель не запускается через 10 секунд, подождите еще 15 секунд, а затем снова запустите его.

Если пусковой двигатель вращается в течение длительного времени, напряжение аккумулятора снизится. Когда дизельный двигатель работает, всегда оставляйте пусковой ключ в положении «ON».



Осторожно:

Если пусковой двигатель вращается в течение длительного времени, напряжение аккумулятора упадет.

Когда дизельный двигатель работает, всегда оставляйте ключ запуска в положении «ON».



Аккумулятор

Проверяйте уровень электролита аккумулятора один раз в месяц. Когда уровень жидкости опустится до нижней отметки, необходимо добавить немного дистиллированной воды, чтобы уровень жидкости поднялся до верхней отметки.

Избежание поражения электрическим током.

Если электролита в аккумуляторе слишком мало, нельзя запускать дизельный двигатель.

Необходимо поддерживать уровень жидкости на уровне между верхним и нижним пределом.

Если электролита в аккумуляторе слишком много, жидкость может перелиться через край и вызвать коррозию окружающих компонентов.

Особое внимание следует уделить тому, чтобы в аккумуляторе не было слишком много или слишком мало электролита.

Заряжайте аккумулятор один раз в месяц. Что касается генераторной установки с электрическим пуском, она может автоматически разряжать аккумулятор во время работы, так что нет необходимости в проводке для него. Если ваш генератор используется в качестве резервного источника питания и не используется часто, обратите внимание на своевременную зарядку.

2.6 Как правильно эксплуатировать генераторную установку

Работа дизельного двигателя

1. Предварительно прогрейте дизельный двигатель в течение трех минут без нагрузки.
2. Для дизельного двигателя с системой сигнализации низкого давления масла необходимо проверить, горит ли индикаторная лампа сигнала давления масла. Индикатор аварийного сигнала моторного масла загорается, когда давление масла низкое или его недостаточно. Дизельный двигатель автоматически останавливается. Если масло не добавлено, и вы выполняете перезапуск, дизельный двигатель все равно немедленно остановится. Необходимо проверьте уровень масла и добавьте его.
3. Не откручивайте болт, используемый для регулировки предела скорости дизельного двигателя, и не откручивайте ограничительный болт насоса высокого давления (они были отрегулированы на заводе). В противном случае это повлияет на работу генератора.



Болт регулировки топлива

Проверка во время работы

1. Проверьте, нет ли нестабильного звука или вибрации.
2. Проверьте стабильность работы дизельного двигателя.
- 3. Проверьте цвет выхлопных газов, он не должен быть черным или слишком белым.**
 Если обнаружите одно из вышеперечисленных явлений, необходимо выключить генератор. Пожалуйста, свяжитесь с ближайшим представительством нашей компании или свяжитесь с нами напрямую.

2.7 Загрузка

Нагрузка должно проходить в соответствии с заданными параметрами. Электрическую принципиальную схему генераторной установки см. на следующем рисунке.

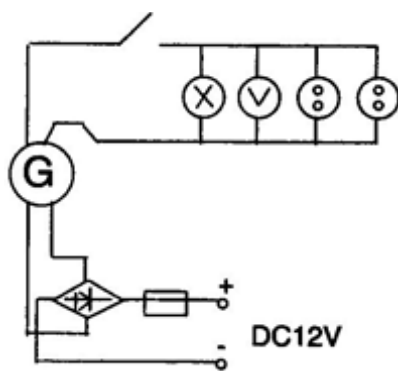

Применение переменного тока

1. При запуске генераторной установки загорается индикаторная лампа, чтобы вы могли наблюдать за рабочим состоянием установки.
2. Убедитесь, что скорость вращения генераторной установки увеличена до номинального значения (рычаг скорости дизельного двигателя должен быть повернут вверх). В противном случае напряжение и номинальная мощность снизятся. Подробную информацию см. в главе I, раздел I-I: основные технические характеристики и данные.
3. Наблюдайте за показаниями вольтметра на панели управления, если он показывает $230 \text{ В} \pm 10\%$, его можно использовать.

Скорость вращения генератора 3000 об/ мин (50 Гц)

4. Во время подключения к генератору все виды оборудования должны быть подключены по порядку (не одновременно). При перегрузке необходимо немедленно снизить нагрузку и проверить, не превышает ли количество потребителей электричества возможности генераторной установки.
5. Если перегрузка цепи приводит к срабатыванию выключателя цепи переменного тока, необходимо уменьшить нагрузку цепи. Перед возобновлением работы необходимо подождать несколько минут. Если показания вольтметра слишком высокие или слишком низкие, необходимо остановить генератор для проверки.

Приложение постоянного тока

Клемма постоянного тока может обеспечивать спецификацию источника питания: 12 В постоянного тока, 8,3 А. Красная клемма это «+» полюс источника питания. Его можно использовать в качестве нагрузки для номинального напряжения 12 В постоянного тока, а также использовать для заряда аккумулятора 12 В.

1. Во время заряда аккумуляторной батареи от генератора убедитесь, что провод аккумулятора на отрицательном полюсе отсоединен.
2. Запустите генераторную установку.

3. Соедините положительный и отрицательный полюсы аккумулятора с положительным и отрицательным полюсами клеммы постоянного тока.
Соедините положительную клемму аккумулятора с положительной клеммой генератора. Не перепутайте их. В противном случае это повредит генератор и аккумулятор.
4. Не прикасайтесь к положительному и отрицательному полюсам аккумулятора, иначе аккумулятор будет замкнут.

Во время зарядки аккумулятора большой емкости из-за слишком большого тока ток зарядки не должен превышать 8 А, иначе предохранитель блока питания постоянного тока сгорит и выйдет из строя.

5. При заряде аккумулятора образуется легковоспламеняющийся газ.
Не допускайте попадания искр на аккумулятор, не курите сигареты возле него. Чтобы избежать образования искр вблизи аккумулятора, сначала подключите провод зарядки к аккумулятору, затем подключите провод с генератором. При отсоединении сначала отсоедините кабель двигателя.
6. Заряжать аккумулятор следует в месте с хорошей вентиляцией. Перед включением откройте крышку аккумулятора. Если температура электролита выше 45°C, прекратите зарядку.

**Внимание:**

когда два полюса генератора постоянного тока подключены к аккумулятору, не пытайтесь запустить генератор.

Прежде чем включить прерыватель переменного тока (ON), необходимо через вольтметр или индикаторную лампочку питания на выходной панели убедиться в стабильности и показателях напряжения (230 В± 10%).

Остановка генератора

1. Переключите прерыватель цепи переменного тока в положение OFF.
2. Дайте поработать Дизель-генераторной установке (ДГУ) около 3 мин.
3. Переведите рычаг подачи топлива на ТНВД вниз (в положение STOP).
4. Переведите ключ замка зажигания в положение OFF.
5. При длительном хранении медленно вытягивайте рукоятку ручного стартера, пока не почувствуете давление (т.е. в точке сжатия). При такте всасывающий и выпускной клапаны закрыты. Остановите рукоятку в этом положении. Таким образом, когда двигатель не используется, можно предотвратить коррозию в камере сгорания.

**Внимание:**

когда рычаг скорости установлен в положение «СТОП», а дизельный двигатель все еще работает, можно остановить дизельный двигатель, установив переключатель замка зажигания в положении OFF.

Глава 3 Техническое обслуживание

3.1 Регулярное техническое обслуживание

Чтобы поддерживать генератор в рабочем состоянии, очень важны регулярные проверки и техническое обслуживание. Генераторная установка состоит из дизельного двигателя, альтернатора, шкафа управления и т. д. Подробную информацию об осмотре, техническом обслуживании см. в инструкции по эксплуатации и техническому обслуживанию.

Перед техническим обслуживанием выключите дизельный двигатель. Если необходимо запустить дизельный двигатель, в месте его работы должна быть хорошая вентиляция. Это связано с тем, что выхлопные газы содержат ядовитый угарный газ.

После использования генератора необходимо протереть загрязнения на нем чистой тряпкой, чтобы предотвратить коррозию и удалить загрязнения.

Периодичность проведения технического осмотра

| Вид работ | Каждый день | В первый месяц или после 20 м.ч. | Каждые три месяца или 100 м.ч. | Каждые шесть месяцев или 500 м.ч. | Каждый год или 1000 м.ч. |
|--|-------------|-----------------------------------|--------------------------------|-----------------------------------|--------------------------|
| Проверить и долить топливо | X | | | | |
| Проверить и долить моторное масло по необходимости | X | | | | |
| Проверить на утечку топлива | X | | | | |
| Проверить затяжку болтовых соединений | | | | X | |
| Заменить моторное масло | | X | X | | |
| Заменить масляный фильтр ДВС | | X | X | | |
| Заменить воздушный фильтр | | X (при работе в запыленной среде) | | X | |
| Промыть топливный фильтр | | | | X | |
| Проверить топливную трубку на течь | | | | X | |
| Отрегулировать зазор впускных и выпускных клапанов | | X | | | X |
| Проверить уровень электролита в АКБ | | X | | X | |

Замена моторного масла (каждые 100 часов). Снимите крышку фильтра смазочного масла, снимите сливную пробку и слейте старое моторное масло, пока оно еще горячее. Пробка расположена в нижней части блока цилиндров. Заверните сливную пробку обратно, затем залейте рекомендуемое моторное масло.

Очистка масляного фильтра

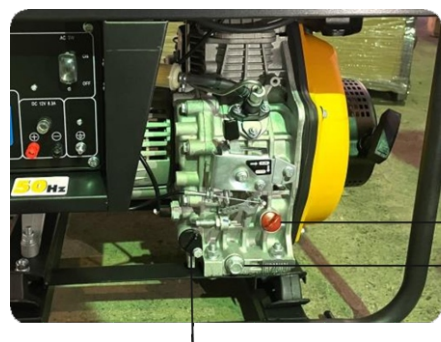

Щуп/Маслозаливная горловина

Сливной болт

Масляный фильтр

Не очищайте воздушный фильтр мощным средством.



Внимание:

Никогда не запускайте дизельный двигатель без воздушного фильтрующего элемента или если он неисправен. Своевременно меняйте воздушный фильтр.

Очистка масляного фильтра

Топливный фильтр следует регулярно чистить, чтобы обеспечить максимальную выходную мощность.

| | |
|----------------------|---------------------------------------|
| Время очистки | Каждые 6 месяцев или каждые 500 часов |
| Время замены | Каждый год или каждые 1000 часов |

1. Слейте топливо из топливного бака
2. Ослабьте маленький винт топливного крана и вытащите фильтр из заливной горловины. Тщательно промойте его дизельным топливом. Снимите стопорную гайку, торцевую крышку и диски диффузора и очистите от нагара.

| | |
|----------------------|---------------------------------------|
| Время очистки | Каждые 6 месяцев или каждые 500 часов |
|----------------------|---------------------------------------|

Затяните болты головки блока цилиндров.

Для крепления болтов головки блока цилиндров нужны специальные инструменты. Не пытайтесь сделать это сами.

Проверьте форсунку, ТНВД и т. д.

Отрегулируйте зазор головки клапана для впускного и выпускного клапанов.

1. Проверьте притирку между впускным и выпускным клапанами.
2. Замените поршневое кольцо.

Все это требует специальных инструментов и навыков.

Во время работы не подвергайте кожу попаданию брызг топлива. Это может вызвать вред и раздражение на коже.

Проверьте и долейте электролит аккумулятора и зарядите его.

В этом дизельном двигателе используется аккумулятор 12 В. Электролит аккумулятора будет испаряться при непрерывной зарядке и разрядке. Перед запуском проверьте уровень электролита. При необходимости долейте в него дистиллированной воды. При повреждении замените аккумулятор.

| | |
|------------------------------------|--------------|
| Проверка уровня электролита | Каждый месяц |
|------------------------------------|--------------|

3.2 Техническое обслуживание при длительном хранении

Если ваш генератор будет храниться в течение длительного времени, выполните следующую подготовку:

Дайте дизельному двигателю поработать около 3 минут.

Заглушите дизельный двигатель. Когда дизельный двигатель еще горячий, слейте старое моторное масло и залейте новое.

Вытащите резиновую заглушку на крышке головки блока цилиндров и залейте 2 мл моторного масла в цилиндр, после чего установите заглушку в исходное положение.

Сохранение стартовой позиции

1. Ручной запуск

Нажмите рычаг декомпрессии вниз (положение без компрессии) и потяните рукоятку возврата 2-3 раза (дизельный двигатель не запустать).

2. Электрический пуск

Когда рычаг декомпрессии находится в положении без сжатия, дайте поработать дизельному двигателю примерно 2-3 секунды. Когда пусковой переключатель находится в положении «СТАРТ», запустите дизельный двигатель.

Вытяните рычаг декомпрессии и медленно потяните ручной стартер. Когда он упал, он защелкивается, стопор. (В это время впускной и выпускной клапаны находятся в закрытом состоянии. Это необходимо для предотвращения появления ржавчины).

Очистите и храните в сухом месте.

Глава 4 Проверка, ремонт и устранение неисправностей

4.1 Проверка, ремонт и устранение неисправностей

| | Неисправность | Метод исправления |
|--|---|---|
| Дизельный двигатель не может запуститься | Топлива не хватает | Долейте топлива |
| | Переключатель не находится в положении «ON» | Поверните его в положение «ON» |
| Генератор не работает | Топливный насос высокого давления и топливная форсунка не впрыскивают топливо или его количество недостаточно | Снимите топливную форсунку и отремонтируйте ее на регулировочном столе. |
| | Рычаг управления скоростью не находится в положении «RUN» | Установите рычаг управления в положение «RUN» |
| | Проверить уровень моторного масла | Регулируемый уровень моторного масла должен находиться между верхним уровнем «H» и нижним уровнем «L» |
| | Не хватает скорости и усилия, чтобы тянуть ручной стартер. | Активируйте рычаг декомпрессии на верхней части ДГУ |
| | Загрязнена топливная форсунка | Очистите топливную форсунку |
| | В аккумуляторе нет электричества | Зарядите его или замените |
| Генератор не работает | Главный выключатель не включен | Поверните главный выключатель в положение «ON» |
| | Контакт в розетке плохой | Отрегулируйте ножки розетки |
| | Номинальная скорость ДВС не может быть достигнута | Отрегулируйте его в соответствии с требованиями |

Если электричество по-прежнему не вырабатывается, обратитесь к нашему официальному дилеру или непосредственно в нашу компанию.

4.2 Сомнительные моменты и проблемы

Если у вас есть какие-либо вопросы или проблемы в работе с генератором, пожалуйста, свяжитесь с нашим назначенным дилером или с нашей компанией напрямую.

Гарантийные обязательства:

- Продавец гарантирует исправную работу оборудования в течение двенадцати месяцев со дня приобретения через торговую сеть, если условия эксплуатации соответствовали данному руководству, оборудование не имеет механических повреждений и следов неадекватного вмешательства.
- Продавец обязуется в течение гарантийного срока устранять все неисправности, возникшие не по вине потребителя.
- При покупке оборудования убедитесь в наличии штампа продавца, отметки даты выпуска и / или даты продажи, а также в отсутствии внешних повреждений.
- Гарантийный срок в двенадцать месяцев исчисляется от даты изготовления в случае отсутствия штампа продавца с указанием даты продажи.
- Указанные выше гарантийные обязательства не распространяются на опции, а также на расходные материалы и быстроизнашивающиеся элементы оборудования.
- В настоящем руководстве производитель и/или продавец предоставляют схему расположения деталей исключительно в справочных целях. Ни производитель, ни продавец не делают никаких заверений и не дают никаких гарантий покупателю в том, что схемы являются достаточным инструментом для самостоятельной квалификационной замены частей или ремонта оборудования покупателем.
- Производитель и/или продавец заявляют, что любой ремонт и замена частей должны проводиться квалифицированными техническими специалистами. Покупатель берёт на себя все риски и ответственность за самостоятельный ремонт оригинальной установки и за замену её частей, а также за последствия замены ремонта своей установки.
- Ознакомьтесь с положением по оценке гарантийного случая.

Изготовитель: DALIAN HAOSHEN TRADEDEVELOPMENT CO., LTD
Tel: (0411) 8281 67 82 Fax: (0411) 8281 67 82
по заказу компании ООО «СибТоргСервис» (Новосибирск)

Сервисный центр: 630040, г. Новосибирск, ул. Кубовая, 38. Тел: +7 (383) 203-79-79
117405, г. Москва, Дорожная улица, д. 54, корп 4 стр. 1;
Тел: 8 (991) 446-69-36
620012, г. Екатеринбург. г. Березовский, западная промзона 13Б;
Тел: 8 (343) 288-73-62

ГАРАНТИЙНЫЙ ТАЛОН

№ _____

М.П.

1. УСЛОВИЯ ГАРАНТИИ:

1.1 Гарантийные обязательства распространяются только на неисправности, выявленные в течение гарантийного срока и обусловленные производственными факторами.

1.2 Гарантийные обязательства имеют силу при наличии заполненного гарантийного талона. Гарантийный срок исчисляется от даты продажи техники, которая фиксируется в гарантийном талоне.

1.3 Гарантия покрывает стоимость замены дефектных частей, восстановление таких частей или получение эквивалентных частей, при условии правильной эксплуатации в соответствии с Руководством по эксплуатации. Дефектной частью (изделием) считается часть (изделие), в которой обнаружен заводской брак, существовавший на момент поставки (продажи) и выявленный в процессе эксплуатации.

1.4 Гарантийные обязательства не покрывают ущерб, нанесённый другому оборудованию, работающему в сопряжении с данным изделием.

1.5 Гарантия не покрывает запасные части или изделия, повреждённые во время транспортировки, установки или самостоятельного ремонта в процессе неправильного использования, перегрузки, недостаточной смазки, в результате невыполнения или ошибочной трактовки Руководства (инструкции) по эксплуатации, которые могли стать причиной или увеличили повреждение, если была изменена настройка, если изделие использовалось в целях, для которых оно не предназначено.

1.6 Гарантийные обязательства не покрывают

Наименование изделия и модель _____

Серийный номер _____

Дата _____ Подпись _____
продажи _____ продавца _____

Гарант: ООО «СибТоргСервис»

г. Новосибирск, ул.Кубовая, 38 офис 3. Тел: (383) 203-79-79
E-mail: scn@sts-rf.ru

г. Москва, ул. Дорожная 54, корп 4 стр. 1
Тел: 8 (991) 446-69-36; E-mail: scm@sts-rf.ru

г. Екатеринбург. г. Березовский,
западная промзона 13Б, Тел: 8 (343) 288-73-62
E-mail: sce@sts-rf.ru

ГАРАНТИЯ НЕ РАСПРОСТРАНЯЕТСЯ:

2.1 Гарантийные обязательства не распространяются на принадлежности, расходные материалы и запасные части, вышедшие из строя вследствие нормального износа в процессе эксплуатации оборудования. Это: приводные ремни; резиновые амортизаторы и вибрационные узлы крепления; стартер ручной, муфта центробежная, транспортировочные колёса; топливные, масляные и воздушные фильтры; свечи зажигания, трос газа; затирочные лезвия и диски, гибкие валы, диски для резки швов, чашки шлифованные, зубчатые резаки; на масла и ГСМ, а также неисправности, возникшие в результате несвоевременного устранения других, ранее обнаруженных неисправностей.

2.2 Владелец лишается права проведения бесплатного ремонта и дальнейшего гарантийного обслуживания данного изделия при наличии: механических повреждений или несанкционированного ремонта, нарушения правил эксплуатации, несвоевременного проведения работ по техническому обслуживанию узлов и механизмов изделия, повреждений, возникших в результате продолжения эксплуатации оборудования при обнаружении недостатка масла и ГСМ.

2.3 Для техники, имеющей в своём составе двигатель внутреннего сгорания, гарантийные обязательства не действуют в следующих случаях:

- отложений на клапанах, загрязнения элементов топливной системы, обнаружения следов применения некачественного или несоответствующего топлива, масла и смазок, указанных в Руководстве по эксплуатации;

- наличия задиров, трещин в трущихся парах двигателя и любых поломок, вызванных перегревом двигателя, неисправности, повлекшие механические деформации по вине Потребителя;

- применения неоригинальных запасных частей при ремонте

ущерб, вызванный действием непреодолимой силы (несчастный случай, пожар, наводнение, удар молнии и т.п.).

1.7 С момента отгрузки товара со склада продавца и перехода права собственности от продавца к покупателю, все риски, связанные с транспортировкой и перемещением отгруженных товаров, в гарантийные обязательства не входят.

1.8 Покупатель доставляет изделие в ремонт самостоятельно и за свой счёт, изделие должно быть в чистом виде.

или обслуживании;

- любых изменения в конструкции изделия;
- повреждения узлов и/или деталей вследствие несоблюдения правил транспортировки и/или хранения.

2.4 Сервисный центр не несёт ответственности ни за какой ущерб или упущенную выгоду в результате дефекта (брака оборудования).

ГАРАНТИЙНЫЙ СРОК ЭКСПЛУАТАЦИИ:

12 календарных месяцев с момента продажи.

Товар получен в исправном состоянии, без повреждений, в полной комплектности, проверен в моём присутствии.

Претензий к качеству товара, комплектации, упаковки, внешнему виду НЕ ИМЕЮ.

С условиями гарантийного обслуживания ознакомлен и согласен.

Подпись покупателя _____

СВЕДЕНИЯ О РЕМОНТЕ ОБОРУДОВАНИЯ

| Дата | Сведения о ремонте оборудования или замене его узлов и деталей | Подпись ответственного лица |
|------|--|-----------------------------|
| | | |
| | | |
| | | |
| | | |
| | | |
| | | |
| | | |
| | | |
| | | |
| | | |
| | | |
| | | |
| | | |
| | | |
| | | |
| | | |
| | | |
| | | |
| | | |
| | | |
| | | |